

M&T ニュース

2013年
5月号
第77号

マルマン商事株式会社

第 38回 COMMUNICATION SQUARE 38 2013 中部どてらい市[®] ものとの結びつき

| 工作機械 | 産業機器 | 機械工具 | 住設建材 | 特産品フェア |

6/8 (土) 9 (日) 10 (月) **ポートメッセなごや 第1展示館**
10:00AM~ 5:00PM 9:30AM~ 5:00PM 10:00AM~ 5:00PM 名古屋市港区金城心頭2-2

今年もどてらい市の季節がやって参りました!! お客様のニーズに多種多様なご提案を申しあげ、満足頂けるよう頑張ります。多数の皆様のご来場を心よりお待ちしております。



今、マルマンがお奨めするどて市商材です!

(是非、担当営業マンにお問合わせ下さい)

PRODUCT INFORMATION

サイレントラフィングエンドミルシリーズ
Silent Roughing End Mill Series

■ SI-WC-RESF
■ SI-WH-RESF
■ PXNL/PXNH

静かなる重切削
Heavy milling operations that are as quiet as a whisper

展示会台数限定!

ドライ&ウェット専用クリーナー
NW100 標準小売価格 100,000円

今年だけの限定価格? 円
是非担当者まで

Sulden

ハイブリッド電動機
フラミンゴファン
電動機はサーキュレーター SF-45VP-1VP

冬場でも大活躍!

■ 上下の首の調整角度が最大65°

■ 上を向けた状態で首振り

■ サーキュレーター効果! 全室の暖房のカクハンに!!

RECHARGEABLE LED JOE HAND LAMP

HATAYA 新製品 目録用

ハイパワー10W LED採用
充電式 LED ジョーハンドランプ

粉じん作業特別教育参加のお礼

4月12日(金)に実施致しました「粉じん作業特別教育」には多忙の中、多数の皆様にご参加いただきまして誠にありがとうございました。

修了証を手にした皆様の一層の活躍を願うと共に、今後も色々企画して参りますので、積極的にご参加下さい。



愛機工野球大会

球春到来! 4月6日今年も愛機工野球大会が開幕しました。我らマルマン商事は4月13日の初戦を戦いました。相手はダイドーチーム。初回から猛攻に合い、3回までに5点を奪われました。マルマン商事もチャンスは作るものの、あと1本が出ず5対0で初戦敗退となってしまいました。昨年以上を目標に大会に挑みましたが残念です。来年こそはいい報告ができるよう頑張ります。

主将 伊藤 健太

かしじえーブラック酢

毎日チカラ仕事で疲れている

睡眠をとっているのに疲れがとれない

お酒が好きで毎日晩酌する

コレステロールが気になる

健康なカラダを維持したい

クエン酸があなたのライフスタイルをサポートします。
"1日1杯"があなたの強い味方です!!
是非一度、お試し下さい。

徳用 900ml 標準小売価格 ¥2,900
(株)アスノエンジニアリング

OSGとコラボレーション

このたび弊社は、切削工具メーカー、オーエスジー (OSG) とコラボレーションして宣伝カーを用意しました。メーカーPRに効果も抜群! 軽自動車なので小回りも利き(経費も削減)、商品の拡販を図っております。

ダイジェット工業

高硬度材加工に対応

QMミルシリーズに注目

ダイジェット工業のモジュラーヘッドシリーズが好評を博している。

このモジュラーヘッドシリーズ

は、豊富なバリエーションの超硬アーバ「頑固一徹」と各種ヘッドを用意、ユーザーの加工能率の改善に貢献している。

高硬度材加工をターゲットとして、QMミルシリーズに、超多刃仕様で究極の高速加工を実現する「QMミル用ハードチップ」、底面・側面の高精度仕上げ加工に対応の「QMマックス用ミラーチップ」を追加。どちらも新材種 J C6102採用で60HRCの高硬度材加工においても高効率&長寿命。その他の製品では、エアロチップパー、耐熱合金用ワンカットラジラス、T A E Zドリル、耐熱合金用 E Zドリル、サーメタル C T500が注目を集めている。



エー・エム・プロダクツ
油・液体用吸収マット
ピグ® チャットマット

床面を安全で乾いた状態に保ちながら、安全と清潔のメッセージを送るマット。

▽通路や機械周辺にチャットマットを設置するだけで、安全と清潔のメッセージを伝えることができる。

▽耐久性にすぐれたマット上層部は、耐摩耗性。往来の多い場所にもおすすめできる。

▽マット下層部は、油、冷却水、溶剤、水などを吸収する。

▽マシンロが入っているため、好みのサイズに簡単にカットすることができる。

▽防災適合品。

【型番】

▽MAT607-81

▽MAT608-748



日東工器

機械部品、金型部品の面取りに最適
サーキットベベラー「CB-01」

専用ステンレス加工用チップを新発売！

日東工器は、機械部品、金型部品の面取りに最適な、サーキットベベラー「CB-01」の専用ステンレス加工用チップをこのほど新発売した。

「CB-01」は、空気式曲線面取り機シリーズの最小・最軽量となる手のひらサイズで、従来の面取り機では不可能だった小径の穴や曲率半径の小さいコーナーなどの面取りができ、またコンパクトで軽量なため手持ち作業性も非常に優れている。

新発売されたステンレスチップは、軟鋼チップの面取り能力が1Cまでだったのを、0.5Cまでとしており、さらに面取り作業性を向上させている。

【特徴】

- ①M8ねじの下穴φ6・8mmの面取りが可能。
- ②本体が小型（全長106×幅40×高さ64mm）で500gと軽量。
- ③滑らかな仕上げ面を実現する、スローアウェイチップ（3面使用可）採用。

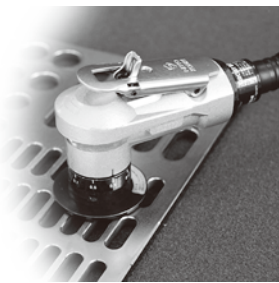

ヘンケルジャパン

LOCTITE®とは……

1955年、世界で初めて嫌気性接着剤を開発して以来今日に至るまで、ロックタイトは嫌気性接着剤、シール剤、シアノアクリレート系接着剤、自動塗布機など幅広い研究・開発を続け、優れた製品と世界的サービス網でユーザーの要望に答えている。

製品は、▽ねじのゆるみ止め用接着剤 ▽はめ合い用接着剤 ▽金属配管用シール剤 ▽フランジシーレ剤 ▽高性能構造用接着剤 ▽光硬化型接着剤 ▽医療関連用接着剤 ▽高機能瞬間接着剤 ▽エポキシ系&ウレタン系接着剤 ▽硬化促進剤 ▽メンテナンス関連製品 ▽フリコート離型剤 ▽塗布システム



サンドビック

市場最速の鋼用穴あけソリッドドリル
「コロドリル860」

経済的で円滑な穴あけ加工を実現

サンドビックの「コロドリル860」は、市場最速の鋼用穴あけソリッドドリルで、高速かつ、経済的で円滑な穴あけ加工を実現する。

切削抵抗が低いため、脆弱な治具、薄肉部品、切刃への負荷に関する問題をほぼ解決。長短切りくずの被削材で高い切削条件でも優れた切りくず排出を発揮することで、トラブルのない、高い貫通能力の穴あけ加工を常に提供する。

また「コロドリル860」には、鋼用に最適化されたものとアルミ合金用に最適化されたものの2つのドリル形状がある。ドリルの標準長さは3-8xDである。

【特徴】

- ①ユニークな新しい切刃形状により、切削抵抗が低減され、優れた切りくず処理を実現する。
- ②溝形状が切りくず形状を最適化して、円滑な切りくずの流れと排出を実現する。
- ③強靱な新型超硬チップは工具寿命を延長する。
- ④刃先処理によって、摩耗が抑制され、より高い信頼性を実現する。
- ⑤ドリルコーナ部が強化されたことで、強度と加工信頼性が向上。

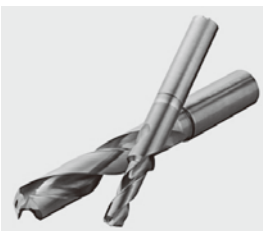

セーフティネット保証5号
木工機械販売業、今年9月31日まで

全日本木工機械商業組合（理事長＝福本豊彦氏）の活動により木工機械販売業の不況業種の指定が継続となった。平成25年4月1日～平成25年9月31日

セーフティネット保証5号

産業分類コード(中分類)5419(その他の産業機械器具卸売業)木工機械販売業は、ここに入る。平成25年9月31日までこの保証制度が継続される。

保証・融資審査・金利・返済等非常に有利となっている。一度最寄りの金融機関、信用保証協会、中小企業庁金融課に相談下さい。

DIJET

MODULAR is the BEST

モジュラーヘッドシリーズは、豊富なバリエーションの超硬アーバ「頑固一徹」と各種ヘッドを用意。お客様の加工能率改善に貢献します。

高硬度材加工に クイックアンドミニ！ QMミルシリーズ

QMミル用ハードチップ
EOHW060210ZTR

荒

QMミル MPM形

超多刃仕様で究極の高速加工を実現

QMマックス用ミラーチップ
YPHW100308ZER-15

仕

QMマックス MQX/QXP形

底面・側面の高精度仕上げ加工に対応

どちらも新材種 J C6102 採用で 60HRC の高硬度材加工においても高効率&長寿命

ISO9001 ISO14001
JQA-2089 JQA-EM1580

DIJET

ダイジェット工業株式会社

本社 〒547-0002 大阪市平野区加美東2-1-18 Tel.(06)6791-6781 Fax.(06)6793-1221
 東京支店/Tel.(048)949-7720 Fax.(048)949-7730 名古屋支店/Tel.(052)851-5500 Fax.(052)851-8311
 大阪支店/Tel.(06)6794-0216 Fax.(06)6794-0217
 仙台・北関東・南関東・浜松・三河・三重・富山・広島・九州

インターネットホームページ
www.dijet.co.jp

技術相談フリーダイヤル
サンキュー ハイ サンキュー
0120-39-81-39

Machine&Tool News

三菱マテリアルツールズ

“新世代超硬ソリッドドリル”
WSTARドリルシリーズ
「MVS,MVE」を発売

三菱マテリアルツールズは、“新世代超硬ソリッドドリル”WSTARドリルシリーズ「MVS(内部給油タイプ),MVE(外部給油タイプ)」を販売開始した。



“新世代超硬ソリッドドリル”WSTARドリルシリーズ「MVS,MVE」の主な特長

- ①摩擦抵抗を低減し、耐摩耗性を向上させたドリル専用新コーティング材種DP1020を採用。高い汎用性と長寿命を発揮。
 - ②従来汎用ドリル「MWS,MWE」のウェーブ刃形の切りくず処理性はそのままに、さらに切れ刃の剛性を向上させ、長寿命化を実現。
 - ③独自の表面平滑化技術「ZERO-μサーフェス」により、滑らかで洗練された刃先にすることで膜亀裂や偏った摩耗を抑制し、安定加工と長寿命を実現。
 - ④ユニークなクーラント穴形状“TRI Coolingテクノロジー®”により、刃先の冷却および潤滑効率を向上し、発生する切削熱を速やかに除去(MVSドリル径6mm以上のサイズに適用)。工具寿命が飛躍的に向上。
- ・品名: “新世代超硬ソリッドドリル”WSTARドリルシリーズ「MVS,MVE」
- ・型番:MVS(内部給油ドリル径3~12 L/D 3、5、8);426型番
MVE(外部給油ドリル径3~12 L/D 2、3);284型番
- ・発売開始: 2013年5月1日
- ・標準価格:MVS(内部給油)=11,000~32,200円
MVE(外部給油)=6,650~19,300円(代表型番)
MVS0300X05S030 DP1020=12,700円(税込み13,335円)
MVE0400X02S040 DP1020=7,560円(税込み7,938円)

ケルヒージャパン

自動チリ落とし機能を搭載
産業用バキュームクリーナー
「IVC 60/24 - 2 Tact」

ケルヒージャパンの産業用バキュームクリーナー「IVC 60/24-2 Tact」は、ハード仕様の産業用バキュームクリーナーで、ケルヒヤの特許である自動チリ落とし機能(Tactシステム)を搭載した市場唯一の製品である。



自動チリ落とし機能は、吸引しながら自動的にフィルターのチリを落とすので、作業中フィルターが目詰まりで吸引力が落ちてフィルター清掃に時間が取られる、という業界の課題を解決した。ボディにはさびにくく汚れが落ちやすいステンレス・スチールを採用し、アクセサリーは頑丈な金属部品、フィルターは樹脂製で水洗いが可能と、高い耐久性を誇る。

主な使用シーンは、工場の鋳物カスや原料・鉄粉回収、食品工場での原料回収、建築関連での清掃等を想定している。

本体重量=60kg
寸法=長さ970×幅690×高さ995mm
価格=IVC 60/24 - 2 Tact
577,500円(税込)

遠藤工業

各種バランサー

(1) 四角バランサー・四角リール
からくり機構等に使用できる組込み専用のスプリングバランサーと巻き取りリール。



- 【特長】
- ▽前面取付可能・レイアウトフリー
 - ▽取付位置によりワイヤ引き出し方向を変えられる。
 - ▽ボルト2本で(M5)取付が可能。
- (2) シャトルカート
同期台車背負い、ゼンマイ駆動で台車を原位置に戻す。

【特長】

- ▽同期台車と分割することで、用途に合わせ1台で多種の組み合わせが可能。
- ▽自走式の為、ワイヤロープの引き出しが無く、安全な作業スペースを確保する
- (3) したからバランサー
フロア面から上方向へ押し上げる事を目的としたバランサー。

【特長】

- ▽下方空間を利用し任意の位置で昇降が可能。
- ▽ワークの揺れがなく安全な作業環境を提供する。
- (4) プレーキ付きバランサー
ブレーキ付きバランサーはワンウェイクラッチ式のライニングブレーキ機構を内蔵しており、ゆっくりと巻き上がる。
- (5) 急速巻上げ防止装置付きバランサー
ワイヤロープが切断した場合や、フックからワークが外れた場合、ワイヤロープの急速な巻上げをロックし、作業者の危険を防止する。

エステージェイ

スイス製高性能ベアリングヒーター
シマサームシリーズ

誘導電流式によりベアリングの取り付け(焼きばめ作業)が早い・簡単・安全 火や油を使わず、均一に加熱可能

シマサーム共通スペック

- ▽コントロールパネル
分かりやすいLEDデジタルディスプレイ採用
- ▽加熱モード切換
温度モード・時間モードより選択可能
- ▽出力切換モード搭載(IH030除く)



- ベアリングのクリアランスに応じて5段階の出力切換が可能
 - ▽自動脱磁機能
加熱プロセス終了時にベアリングの磁力を自動にて除去する。
- 製品一覧
- IH 025 (ボルケーノ)=重量わずか3.5kg!!現場作業に最適ベアリングをバーにかける必要なし。IH 030=100Vタイプの標準機、IH 070=100Vタイプのパワー型、IH 090=200Vタイプの標準機、IH 210=200Vタイプのパワー型。

手のひらサイズの面取りカッター

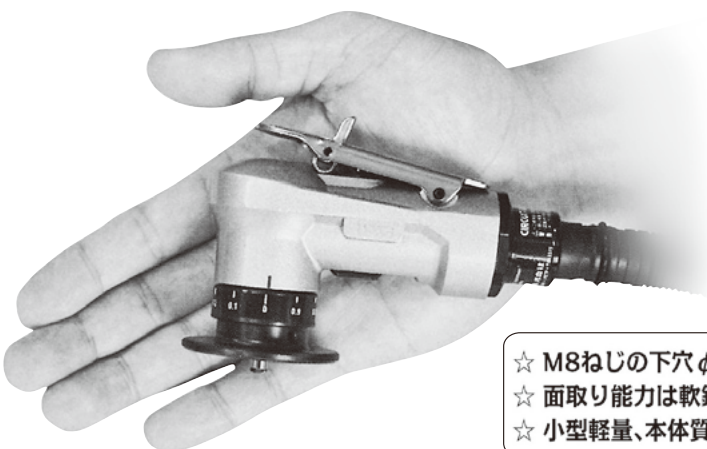

サーキットベベラー 型式: CB-01

専用「ステンレス加工用チップ」新登場!
※面取り能力はC0~C0.5

ステンレス用
チップ8.4三角SUS

- ☆ M8ねじの下穴φ6.8mmの面取りが可能
- ☆ 面取り能力は軟鋼C0~C1,ステンレスC0~C0.5
- ☆ 小型軽量、本体質量500g

【加工例】



M&T ニュース

マルマン商事株式会社

〔編集発行〕マルマン商事株式会社 〒460-0024
名古屋市中区正木2-8-16
TEL052-323-5501 FAX052-331-9630
〔発行〕奇数月発行
〔編集協力〕株式会社中部機工新聞

『イノベーションデー2013』

5月23日(木)~25日(土)

森精機製作所伊賀事業所で開催

森精機製作所は、5月23日(木)~25日(土)の3日間、同社伊賀事業所(三重県伊賀市御代201)において「イノベーションデー2013」を開催する。

「イノベーションデー2013」では、世界初出展2機種を含む計66台の工作機械を展示し、多くの機械でデモ加工を行う。先進の工作機械によるデモ加工を通じて、生産性向上に貢献するソリューションを提案する。

今回は、ギルデマイスター社の高い技術力を結集した5軸マシニングセンタ9台を始め、両社合わせて合計16台の5軸、複合加工機を出展。工程集約に加えて、多面治具や先端加工技術を用いた多彩な高効率5軸、複合加工を提案。旋盤、マシニングセンタ、超音波加工機、レーザ加工機も合わせて出展し、自動車、航空機、建設機械、医療機器、金型、エネルギー産業など、あらゆる業種の最新の加工事例を紹介する。

産業別コーナーでは自動車、航空機、金型の産業ごとにコーナーを分けて設置し、各産業分野に適した機種の展示とデモ加工を行う。

また、期間中は毎日、産業別に特化したセミナーや工場見学会が開催される。工場見学会では、第1組立工場、加工工場に加え、1年を通して室温変化を±0.5℃以内に保つ徹底した温度管理を実践している最新鋭の伊賀ベッド・コラム精密加工工場、複合加工機を生産している第2組立工場も披露する。

THE CUT

チップ交換式カッター開発 ランニングコスト大幅削減 シート面カッター「MSSC」

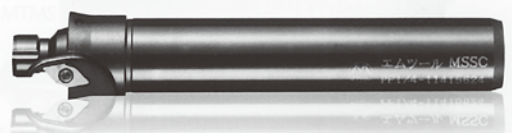

THE CUTは、これまで培った加工ノウハウを生かし、油圧部品専用のチップ交換式カッターを開発した。

油圧部品専用カッター「MSSC」(意匠登録申請中)は、今までバニシングドリルの形成やロー付けタイプでしか出来なかった加工を標準スローアウェイ化。各ネジのシート加工45°と15°、上面のR0.1~0.3、ザグリ工程まで加工集約。再研磨不要で工具費用、ランニングコストを飛躍的に低減する。他の規格についても相談に応じる。

また、旋盤用ポジチップの採用により軽快な切れ味を発揮する「スーパー面取丸MTMS型」、パイロットガイドを採用し、突き出しが長い加工でも安定して行えるトルネード「GT-M/GLT-M」についても好評を得ている。

ノルトロックジャパン

安全で能率的な作業へのキーアイテム ボルトの緩み止めシステム

ノルトロックワッシャーは、安全な緩み止め機能だけを提供するわけではなく、ボルト締結部の総合的なパフォーマンスの向上も可能となる。

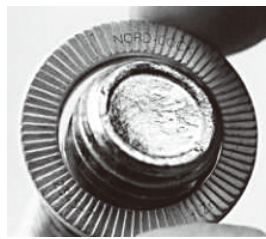

【製品の特長】

- ・高い軸力の維持で確実な締結機能を発揮
- ・標準工具を使って、取り付け・取り外しがすばやく簡単
- ・潤滑油に影響されない締付力
- ・摩擦状態が明確で一定なため、より精度の高い軸力管理が実現
- ・標準ボルト/ナットと同じ温度条件で使用可能
- ・再使用が可能な上ノルトロックワッシャーが、ボルト/ナットの再利用性に影響を及ぼさない
- ・高いワッシャー硬度により、高荷重に対しても十分に支え、応力分散を実現
- ・幅広タイプ(SP)ワッシャーは、フランジボルト/ナットに対応可能
- ・高い耐腐食性
- ・12.9ハイグレードのボルト/ナットに使用可能(ASTM A574)

エルティアーアイ

スーパーアルファ・フラッシュ もし、地震や災害・停電により、真っ暗になったら...

エルティアーアイ製の高輝度蓄光誘導標識は、財団法人日本消防設備安全センターが定める現行消防認定制度の最上級「S50級」認定取得品を始め、計7等級の認定を取得している国内外でもトップクラスの性能を誇る製品群。真っ暗闇の中、安全かつ迅速に避難することは大変困難。そんな時、電気を使わない高輝度蓄光式誘導製品「α-FLASHシリーズ」があなたの命を守る。避難にかかる時間は約1/3に短縮！。たった一階を降りるのに17秒もの差がでる。

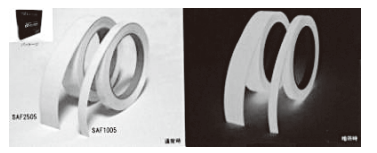

コロドリル860 ロケット速度の穴あけ



これこそが真正正銘、市場最速の鋼用穴あけソリッドドリルです。速いだけでなく経済的でトラブルとも無縁です。再研磨もお引受けします。



サンドビク株式会社 コロマントカンパニー 24時間 技術相談フリーダイヤル ☎0120-350-930(月~金)
〒465-0025 名古屋市中区東区上社1丁目1801 TEL(052)778-1001 FAX(052)778-5010 <http://www.sandvik.coromant.com/jp>



<http://www.thecut.co.jp>

*お問合せ先

名古屋市中区千代田4-17-3 E-mail: info@thecut.co.jp

MSSC

NEW
シート面カッター

(意匠登録申請中)

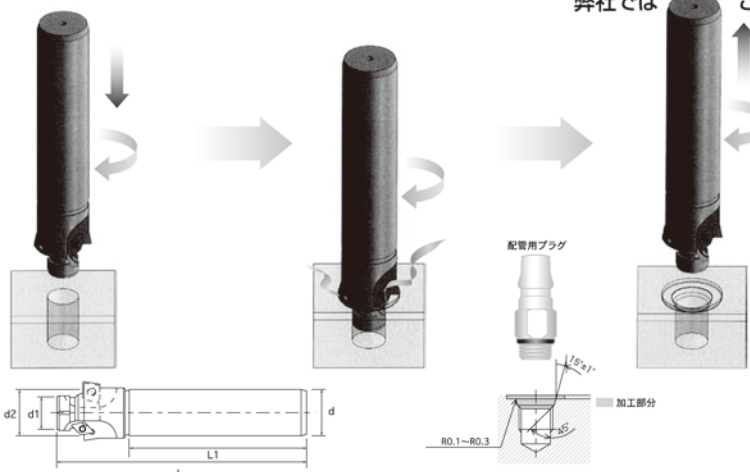

チップ交換式にてランニングコスト削減!!

油圧部品におけるシート面は油圧制御を行う重要箇所、規格も厳しい難加工箇所です。弊社では、これまでに培った加工ノウハウを生かし、シート面加工専用のチップ交換式カッターを開発しました。

■シート面規格一例(下記規格以外にも対応致します)

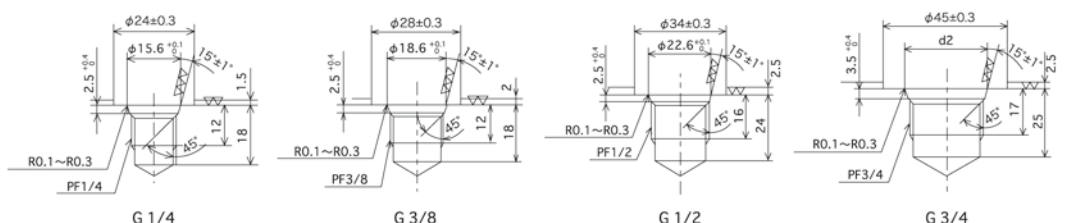

特長

- 1 今までは、バニシングドリルの形成やロー付けタイプでしか出来なかった加工を標準スローアウェイ化。
- 2 各ネジのシート加工45°と15°上面のR0.1~0.3、ザグリ工程まで加工集約。
- 3 再研磨不要で工具費用、ランニングコストを飛躍的に低減。
- 4 他の規格についてもご相談に応じます。

シート面45°と15°上面のR0.1~0.3
座グリ工程を一発加工