

M&T ニュース

2011年
5月号
第65号

マルマン商事株式会社



第 36回 COMMUNICATION SQUARE

ものと心の結びつき

2011 中部どてらい市

| 工作機械 | 産業機器 | 機械工具 | 住設建材 | 特選品フェア |

6/4(土) 5(日) 6(月)

ポートメッセなごや
第1展示館

10:00AM~5:00PM 9:30AM~5:00PM 10:00AM~5:00PM

名古屋市港区金城ふ頭2-2

今年も『どてらい市』の季節がやってまいりました!!『どてらい市』までのお買得商品、キャンペーン商品をご案内いたします。
この機会に是非お買い求めください!!また、マルマン商事社員一同、『どてらい市』当日は会場にて、皆様のご来場をお待ちしております!!

東日本大震災復興支援キャンペーン!!

(下記商品の売上金の一部を寄付いたします)

オーエスジー(株)

フェニックス キャンペーン

ボディ1台+チップセット数を購入すると
ボディ1台分価格をディスカウント!!

キャンペーン期間: 2011年3月22日(火)~5月31日(火)



(株)スーパーツール

プロ用標準工具セット

S 6500N (総入数48点)



どて市特価
19,800円(税別)

(株)ハタヤリミテッド



LED マグスタンド

どて市特価
12,800円(税別)

ダイキン工業(株)

夏物商品大放送! スポットクーラー

床置首振タイプ
(首振り無し仕様もございます)



バンドーエラストマー(株)

立ち作業の疲労を軽減! エラスト マット

(疲労軽減マット)

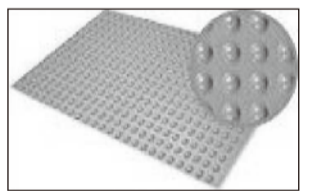

その他にも...

ファナック(株)

FANUC Robot M-1iA

狭い場所に手軽に
設置できます。

自由度の高い6軸により、
複雑な組立作業も可能です。



(株)ビッグツール

全自動ドリル研削機 RZ-13

多彩なドリル形状の自動研削実現

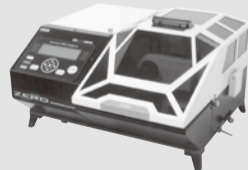

シンニング形状(R,X)、
刃先角度など各種仕
様を簡単に設定でき
ます。超硬ドリルにも
対応できます。

(株)ムラキ

ショーン エッジファインダー

Edge finder (芯出しバー)

NCフライス、マシニングセンターの
位置の検出に

親切設計で
見易くなっています



2011年 愛機工組合野球大会

4月10日、今年で71回目を迎えた愛機工野球大会が一宮総合運動場で開幕しました。
マルマン商事は初日の第2試合でサンコー商事と対戦しました。



試合は、相手に7点のリードを奪われる苦しい展開の中、5回に1点、更に6回にも中川のタイムリーヒットで1点を返し追いつけたものの、あと1本が出ず、7対2で初戦敗退となってしまいました。

来年こそは、M&Tニュースで勝利の報告が出来るよう頑張りますので、引き続きご声援宜しくお願いします。



鈴木油脂工業

油分だけを強力に吸着
生分解性良好油吸着材「アルビオ」

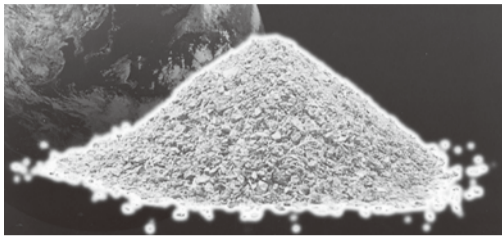

鈴木油脂工業は、水を吸わず、油分だけを強力に吸着する、生分解性良好油吸着材「アルビオ」を発売、以来注目を集め好評を得ている。

用途は、①陸上＝工場の床面、配管やタンクの表面、機械の洗浄②水面＝側溝、河川、池の漏油回収③油水分離槽＝油膜、オイルフェンス内の油回収④道路…アスファルトやコンクリート道路の漏油回収⑤土壌＝油で汚染した土壌の浄化・再生。

処理できる液体は、①鉱物油＝原油、ガソリン、灯油、軽油、潤滑油、有機溶剤（アセトン、ベンゼン、トルエン、キシレン、フェノール、アルコールなど）②動物油＝ラード、魚油等③植物油＝大豆油、菜種油、ゴマ油等。

「水を吸わず、油分だけを強力に吸着できる」＝アルビオの吸着能力は、自重の約2.2倍ある。（軽油テストの場合、アルビオ1kgで2.2ℓの軽油を吸着）。また、水面において、従来の吸着マットは水が付着すると、油の吸着効率が悪くなり、薄い油膜の回収が困難という欠点が指摘されていた。

アルビオは同社独自の製法により、撥水性に優れた油のみ吸着し水を弾く。この性能を利用して、水に沈まず確実に油および薄い油膜を吸着させることが可能となり、全天候型で安全かつ取り扱いが容易な商品を開発することができた。

「アルビオは、バイオの力で油を脱臭・分解」＝バイオレメディエーションは、有害な廃棄物を微生物が環境浄化する画期的な処理方法。

通常、自然界で石油物質を分解できるバクテリアは、土壌の約10cmに存在し、汚染濃度が低くないと作用しない。また、このバクテリアは土壌を掘削することにより大きく希釈されている。この希釈が浄化にとって大きなマイナス要因で、浄化に必要なバクテリアを作り出すのに半年～1年を要する。

アルビオには、選定された安全な油分解専用のバクテリアが、1g当たり約1千万個入っている。

三菱マテリアル

シリーズ拡充 ヘッド交換式超硬ドリル
WSTARインサートドリルシリーズ
S-TAW

三菱マテリアルは、この程、WSTARインサートドリルシリーズ「S-TAW」に新たなアイテムを追加し、4月28日販売を開始した。

「S-TAW」はφ10mmを最小径にしたヘッド交換式超硬ドリルで、独自のクランプ方式を採用し、その抜群のクランプ強度によってドリルの長寿命化を実現している。さらに幅広い用途に対応するため、太径側をφ15.4mmまでシリーズ拡充し、φ10～15.4mmまで在庫化した。

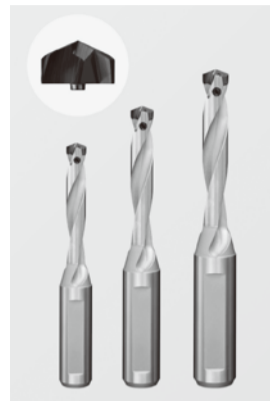

【S-TAW形の主な特長】

①ボディは、内部にクランプネジが内蔵される独自のクランプ方式により、インサートの強固な締結と容易なインサート交換が可能。

②高温強度に優れた特殊合金鋼と特殊表面処理を採用したボディにより、ロー付けドリルと比較して、耐腐食性、耐擦過性に優れ、抜群の耐久性を実現。

③インサートは、「ミラクルコーティングVPコート」の優れた耐熱耐摩耗性および耐酸化性により、長寿命切削を実現。

品名/型番=WSTARインサートドリルシリーズ「S-TAW」/インサート一五型番、ホルダ6型番。

標準価格（代表型番）

インサート=STAWN1500TH:9,125円、ボディ=STAWSN1500S20(L/D3用):35,700円、STAWMN1500S20(L/D5用):40,950円（いずれも税込み）。

タンガロイ

TAC溝入れ・突切り加工用具
『TungCut』アイテム拡充

タンガロイは、溝入れ・突切り加工用具「TungCut（タングカット）」拡充アイテムを4月25日より全国で発売開始した。

TungCutは、多様なニーズに応え従来に比べ2倍の品揃えを設定、経済的で使い易さを追求した「溝入れシリーズ」。今回アルミホイール加工専用の一体型ホルダ並びにインサートを拡充した。

アルミホイール加工に適した特殊形状を持つホルダ、抜群の切れ味と仕上げ面を実現するインサート「DTA形」を設定。優れた特長を持ったインサートとホルダの組合せによって、安定長寿命を実現。今回のアイテム拡充により「TungCut」

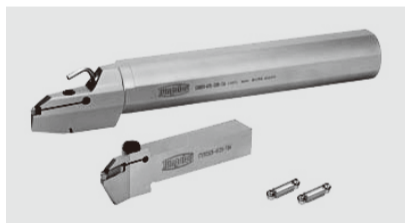

シリーズが完成。あらゆる溝入れ・突切り加工を網羅した。

【主な特長】

①アルミホイールの内径微い加工専用ホルダは、微い加工に適したユニークな形状を持っている。設定ホルダは溝幅が6mmと8mm用を設定。アルミホイールの外径加工には、既に発売の一体型ホルダCTER/L***タイプの6mmと8mmが適応可能。

②インサートDTA形は専用材種として、超硬材種TH10を設定。すくい面を滑らかにし、抜群の切りくず処理性と共に優れた仕上げ面を実現。

【標準価格・税込み】

- *ホルダ：CTER2525-6T25-15A=20,790円
CTEL2525-8T30-15A=13,230円
CGIUR40-8T83-D160-15A=17,640円
CGIUL50-8T85-D200-15A=34,860円
- *インサート：DTA600-300 TH10=4,095円
DTA800-400 TH10=4,274円
- *アイテム数：ホルダ=6形番12アイテム、インサート=2形番

環境にやさしく、人にもやさしい
ハイテクエコロジークリーナー

環境ホルモンやリンを含まないPRTR法非該当タイプ。河川の汚染を防ぎ、環境保全に貢献する。汚れに応じて原液から100倍程度まで希釈可能。各種工作機械・船舶・車輦などの頑固な油汚れから事務所の机・棚・椅子・キャビネットなどに付着した手垢・タバコのヤニ・タール汚れなどの軽い汚れまで使用できます。一時防錆剤配合。

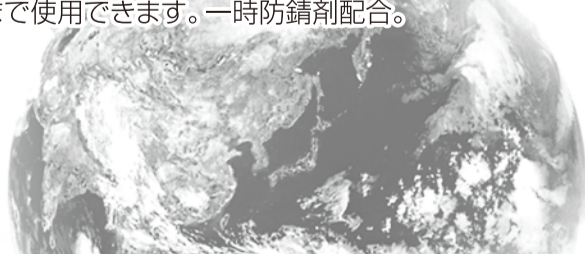

THE POWER CLEAN ECO 液状タイプ

ザ・パワークリーン・エコ



液状タイプだから細かい部分もスッキリきれい。



一時防錆剤配合

STRONG POWER CLEAN ECO ムースタイプ

ストロングパワークリーン・エコ



ムース状なので垂直面にかけても、液ダレしにくい。



一時防錆剤配合

サンドビック

CFRP穴あけ加工用
新型「コロドリル452」
効率よく作業負担軽減

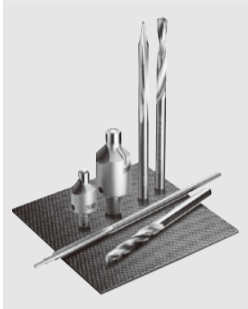

サンドビック・コロマントカンパニーは、主に航空機産業での利用が増加傾向にある新素材CFRP(炭素繊維強化プラスチック)加工に特化した新型ドリル「コロドリル452」を開発、発売を開始した。

コロドリル452は、CFRPの加工の中でも、航空機の機体組み立て現場でのボルト・リベット穴あけ加工をターゲットとし、ハンドツールでの使用を前提とした商品と位置付けられている。

【特長】

▽スラスト力を低減する刃先設計を持ち、作業者の負担を軽減できる、

▽CFRP単体板のみでなく、CFRPと金属の合わせ板も加工できる製品ラインナップ。

▽CFRP単体板加工時にドリルが勢い良く突き抜けてしまう現象を抑制し、デラミ(積層剥離)やスプリングリング(バリ、繊維の切残り)を低減したきれいな穴に仕上がる。

また、ラインナップには高精度穴加工のためのリーマ、穴あけ後の面取り用としてPCDチップをロー付けした面取り工具も含み、CFRP穴あけ加工のニーズを広くカバーする。

従来品と比較し、穴あけ加工にかかる時間は少なくなり、作業効率の向上、また、スラスト力低減による負担の低減により、実際に作業を行う作業者の負担が軽減され、時間効率だけでなく、身体的負担といった点での現場環境改善にも役立つ。

【製品目録】

〈CFRP単体への穴加工用〉

▽452.1...C,一般穴あけドリル=φ2.5~12.7

▽452.R...C,高精度穴加工用リーマ=φ4.17~12.7

▽452.C...C,面取り用カウンターシンク

〈CFRPと各合金との重ね板への穴加工用〉
(チタン/アルミ/ステンレス)

▽452.1...-CM一般穴あけドリル=φ2.5~12.7

▽452.4...-CM精度穴一発穴あけ加工=φ4.17~12.7

▽452.R...-CM高精度穴加工用リーマ=φ4.17~12.7

なお、新発売品目数は61品目。

福崎精機

地震への備え万全
家具転倒防止装置「つっぱり天棚」



「地震への備えはできていますか」。これまでにない安定性と収納を備えた新しい形の「家具転倒防止装置」(つっぱり天棚)(実用新案登録済 第3143809号)を、ユニット組立をして設置も行う方法で、本格販売を開始した。製造元は福崎精機(名古屋市南区要町1-11-6)。

続発する地震で家具転倒防止対策が求められ、いろいろな震災用グッズが売られているが、この装置は今までと違い、家具の大きさの板を利用して、板の全面で突っ張る事でその力が数倍強くなって、安定性が大幅にアップした。

さらに、この装置は、上下2枚の板にネジで取り付けるので、壁・家具・柱等にキズをつける事なく、段差のある家具や、片づけにくい所、耐震がしにくい所も、補助箱や棚を利用して、すっきりと耐震と収納ができる。

これによって、大きなゆれにびくともしないほど強力な突っ張り力が持続するので家具の転倒を防ぐことができる。耐荷重は、現在1.2tまで実証済み。また、この装置は事務所のロッカー、書庫、倉庫内の備品の転倒防止にも打って付け。

さらに、収納も家具の上の空間がすべて利用できるもので、多くの収納ができ、しかも落下防止柵(柵)をつければより安心して置ける。もちろん、設置場所の変更や撤去も簡単にできる。

同装置のユニット組立と設置費用については、スタンダードタイプの場合、材料コンパネ、落下防止用柵、耐震装置の1セット定価29,600円、組立設置費込み。

なお、販売に当たっては設置場所に合わせて、顧客の要望を取り入れた打ち合わせをしてから設置予想図を作成、同時に見積書が作成される。

アサダ

リチウムイオンバッテリーを使用
「充電式バンドソーH60Eco」発売
軽量小型でパワフルな切断

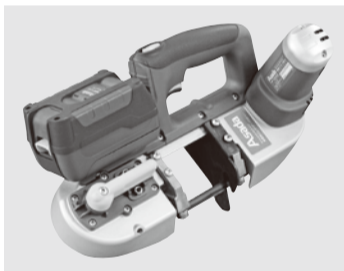

アサダは、リチウムイオンバッテリーを使用した充電式バンドソー「充電式バンドソーH60Eco」を発売した。同製品は、

リチウムイオンバッテリーを採用することで使用場所を選ばず、軽量小型ながらパワフルな切断が可能となった。

【特長】

①3.5kgと軽量小型=重量が3.5kgと軽量小型なので、機器を片手で持って切断作業をすることができる。

②リチウムイオンバッテリーを使用=リチウムイオンバッテリー2個と急速充電器を標準付属にしている。リチウムイオンバッテリーは、ニカド電池な

どに見られるメモリー効果が少なく、携帯電話や機械工具など継ぎ足し充電をして使用する機器に適している。またニカド電池やニッケル水素電池と比べ、自然放電が少ないという特長がある。

③切断時火花が飛ばず安全=切断時に火花が飛ばず、チップソーやグラインダなどと比べて音が静かである。ロックが解除されないとトリガーが引けない設計で、グリップには滑り止めラバーが付いている。また裏板が付いているため切断部以外に鋸刃の露出がない。

④幅広い切断能力=切断能力は最大で直径60.5mmで多芯ケーブル、電線ケーブル、電線管なども切断することができる。軽量小型なため既設のCチャンネルなどの切断にも適している。またライティングケーブルを切断しても絶縁材が溶けない。

【主な仕様】

▽切断能力:~φ60.5mm(※)、□56mm×63.5mm
(※)φ56mm以上を切断する場合は、パイプを回しながら切断。
▽大きさ:L350×W185×H190mm。
▽標準価格:5万円。



ハイテク
研ぎ師集団。

「キレル」ヤツが戻ってきた。

スクエアエンドミル (ハイス・粉末ハイス・超硬)

- ① 2刃ショート形 EDS
- ② 2刃ロング形 EDL
- ③ 2刃エクストラロング形 EXDL
- ④ 多刃ショート形 EMS
- ⑤ 多刃ロング形 EML
- ⑥ 多刃エクストラロング形 EXML
- ⑦ ハイヘリックスショート形 EHS
- ⑧ ハイヘリックスロング形 EHL

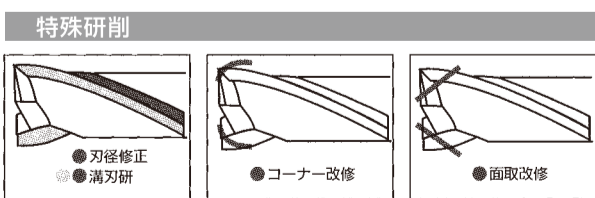
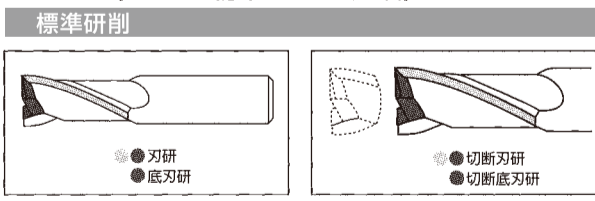

ボールエンドミル (ハイス・粉末ハイス・超硬)

- ⑨ 2刃ボールエンド形 EBD
- ⑩ 多刃ボールエンド形 EBM

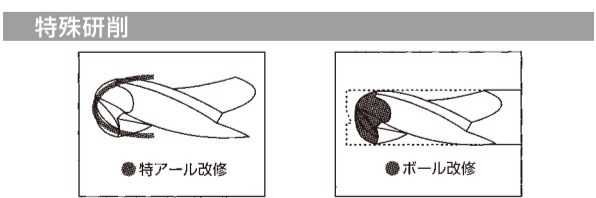
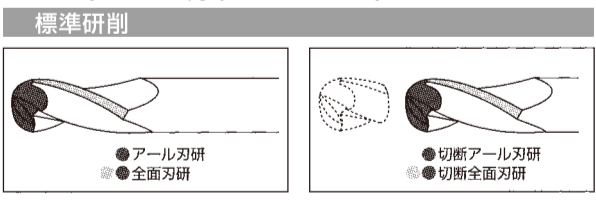

株式会社 オーエヌ技研

〒441-1347 愛知県新城市川田字本宮道100番7
TEL 0536(23)5362
FAX 0536(23)5385

URL <http://www.ongiken.co.jp/>

M&T ニュース

マルマン商事株式会社

〔編集発行〕マルマン商事株式会社 〒460-0024
名古屋市中央区正木2-8-16
TEL.052-323-5501 FAX.052-331-9630
〔発行〕奇数月発行
〔編集協力〕株式会社中部機工新聞

日立ツール

切削工具のCO₂排出削減効果の算定方法についての第三者認証取得 ～工作機械による切削加工の環境性能向上に貢献～

日立ツールは、切削工具による機械加工時のCO₂排出削減量の算定方法を公的に認められる第三者審査機関である日本スマートエナジー（本社＝東京都港区、社長＝豊田麻友美氏）にて「切削工具によるCO₂排出削減量の算定報告書」に基づきCO₂排出削減効果の検証を受け認証を取得した。切削工具メーカーとしては初の認証。

これにより顧客へ提示するCO₂排出削減量の信頼性を高めることができ、工作機械における切削加工の環境性能向上に貢献する。

評価対象工具

- ①刃先交換式ミーリング工具（ミーリング工具）のうち、2004年以降の発売工具
 - ②ソリッドエンドミル（ミーリング工具）のうち、2004年以降の発売工具
 - ③ドリルのうち、2000年以降の発売工具
- 評価対象工具のアイテムは随時追加可能。



ダイジェット工業 高切り込み、高送り実現 高能率加工用工具発売

ダイジェット工業は、4月1日から高送りダイヤモンド・ヘプタミルシム付きを発売した。

ダイヤモンド・ヘプタミルシム付きは、1刃あたりの送り4mmの超高速送りを実現した高能率加工用工具「高送りダイヤモンドSKS形」および七角形

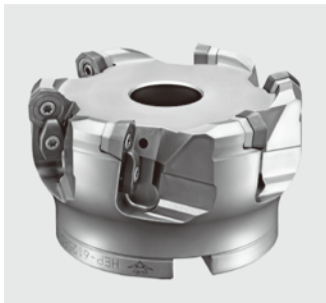

チップの採用で高切り込み高送り加工が可能な「ヘプタミルHEP形」に、本体の損傷を防止するシムを採用した「シム付き」タイプを追加して発売を開始したもの。

新製品は、高送りダイヤモンドシム付き「SKS-RS形」、ヘプタミルシム付き「HEP-RS形」。

特長（共通）は、①高精度超硬シム採用により、チップ損傷時の本体損傷を防止②従来品と同じく、本体剛性は高剛性かつ耐久性に優れた強靱性GBody③従来品の性能はそのままに、シム付きによる、より安定した工具寿命を実現。

特長は、①2枚のルーペレンズとLED光源、ハーフミラーを組み合わせた照明付き。②同軸照明光学系を採用、検査が困難で合った部分をくっきり見える。③光源は高輝度白色LEDを使用、ルーペレンズは線倍率2倍と3倍切り替式を採用。



オーツカ光学 LED穴・溝・内面検査ルーペ 「ボアルーペ」

オーツカ光学は、LED穴・溝・内面検査ルーペ「ボアルーペ」を発売以来、注目を集めている。止まり穴、深溝内のバリ、キズ、異物の付着目視検査専用ルーペ。

TRINC

空間トリック TAS-811 SFS 壁の無いクリーンルーム実現

TRINCの空間トリックは、壁の無いクリーンルーム"ルームレスクリーンルーム"を実現。

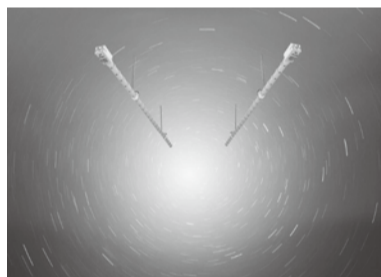

無風で広い空間の中にあるもの全てを除電して、ホコリ不良を大幅に減少。無制限の拡張性による広い空間に無風状態のままイオンを放散し、静電気の無い空間を作り出す今までにない新しい装置。

従来の除電器と違い、ファンを用いて風を送らないのでホコリを巻き上げることも無く、ホコリ不良を増大することはない。ホコリ対策に理想的な空間を創造する。

■無風トリック

TRINCの基本思想である、「除電には風は無用」を具現化した。風が吹いていないと除電できていないというのは間違った固定観念。実際には風はクリーン環境にとって大敵。除電にはイオンのみが必要で、風は無い方が良い。従来の間違った固定観念を打破するため、「無風除電」を提案し、多くの現場で好評を得ている。

■ワンタッチクリーナー

イオンバー先端のグリップを回すだけで数10本の放電針を清掃できる、ワンタッチクリーナーを標準装備している。

■EC指令 CEマーキング適合

低電圧指令及びEMC指令に対応している。

■環境対応型モデル (RoHS)

RoHSに対応した環境対応モデルになった。更に安心して使用できる。

■自由自在の拡張性

リンクポートを標準装備。工場レイアウトに合わせて、どんな異形空間も思いのままに対応できる。

■省電力設計

わずか4.3Wの消費電力で動作する省電力設計。

サンドビック・コロマントの工具には 私たちの特別なノウハウと 経験も付いてきます

最適な機械加工には世界トップレベルの専門知識が不可欠です。サンドビック・コロマントのイエローコートは、世界最高の工具とノウハウを同時に手に入れることができるという保証を意味します。

私たちは、これまでの数千もの加工の実績を通して、旋削、ねじ切り、穴あけ、フライス、突切り・溝入れ加工の全てにおいて、部品あたりのコスト削減や機械稼働率の向上、品質の改善をお手伝いできる経験知識に満ちています。

いかがですか？サンドビック・コロマントのホームページへ。でもそれよりも、イエローコートを着た弊社スタッフにまずご相談下さい。

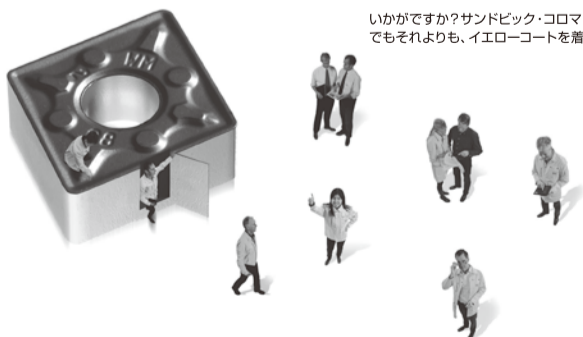

サンドビック株式会社 コロマントカンパニー
〒465-0025 名古屋市名東区上社1丁目1801 TEL (052) 778-1001 FAX (052) 778-5010
東京千代田(048) 651-6241 横浜(045) 440-9600 名古屋(052) 778-1001 大阪(06) 9543-2515 広島(082) 227-1710
24時間 技術相談フリーダイヤル ☎0120-350-930(月～金)
http://www.sandvik.coromant.com/jp
★メールマガジン配信中!!

お手軽な会社案内・HPパッケージサービス

こんな方に最適

現在、会社案内やホームページを作ってみようとお計画の方はご一報下さい。

お役立ちサービスを開始以来、数社の方よりお問い合わせ・ご注文を頂いております。

このパンフレットをお送りします

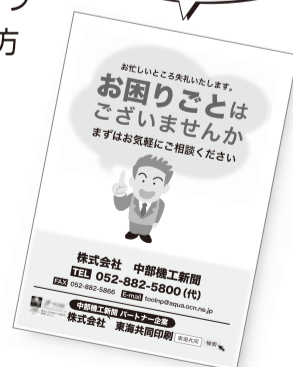

お役立ちサービスの ご紹介!!

株式会社 中部機工新聞 TEL 052-882-5800(代)
FAX 052-882-5866 E-mail toolnp@aqua.ocn.ne.jp